

## Практическая работа по технологии обработки швейных изделий.

### 10 класс. «Изготовление детского сарафана с декором в виде фантазийного кармана в технике аппликации»

Перед началом работы внимательно прочитайте задание, изучите объект труда, наличие материалов и приспособлений для работы, предоставленное в аудитории оборудование.

**Задание:** выполнить обработку детского сарафана на бретели. Внести в конструкцию изделия функциональный накладной фантазийный карман в виде божьей коровки, выполненный в технике аппликации из предложенных элементов декора и с применением ручных и машинных декоративных швов. В качестве отделки нижней части сарафана применить тесьму-выюнок.

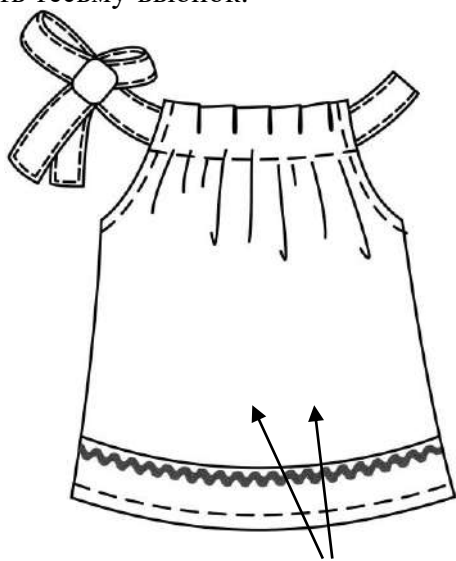

*Примерное место крепления фантазийного кармана*

#### **Материалы и приспособления:**

- 1-й образец ткани – 350 мм X 750 мм.
- 2-й образец ткани (для нижней части) – 150 мм X 750 мм.
- 3-й образец ткани (для бретели) – 80 мм X 900 мм.
- Тесьма-выюнок – 80 см.
- Образцы фетра 3-х цветов – 130 мм X 130 мм.
- Нитки мулине 3-х цветов.
- Пуговицы – 2 шт.
- Игла с большим ушком, приспособление для выворачивания, булавка.

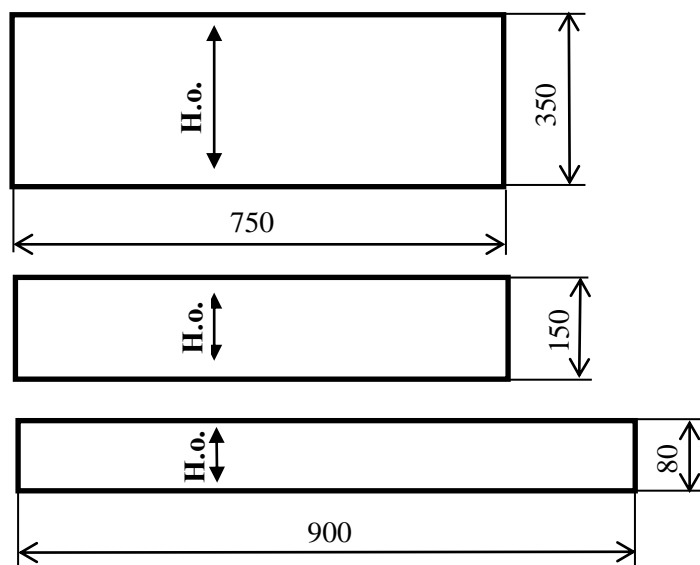

Детская одежда должна быть удобной и красивой, прочной и недорогой. Она должна украшать детей и доставлять им радость, способствовать правильному физиологическому развитию детского организма, содействовать эстетическому и этическому воспитанию юных граждан. Широко применяется отделка в одежде детей ясельной и дошкольной групп. Это чаще всего настроенная тесьма, тематическая аппликация или вышивка по мотивам народных сказок, животного и растительного мира.

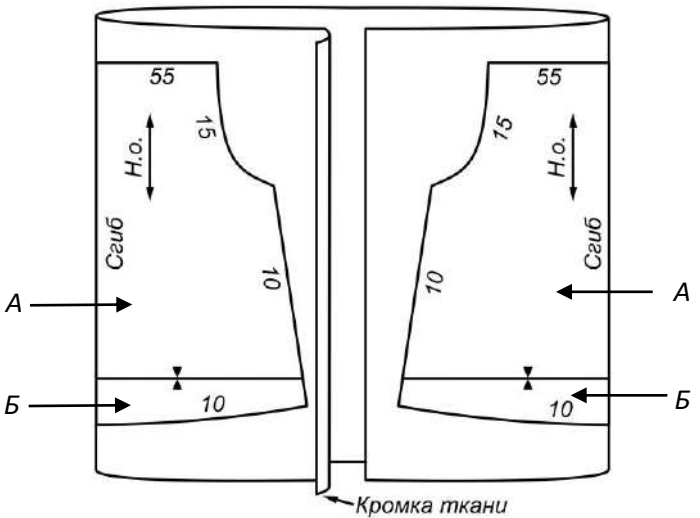
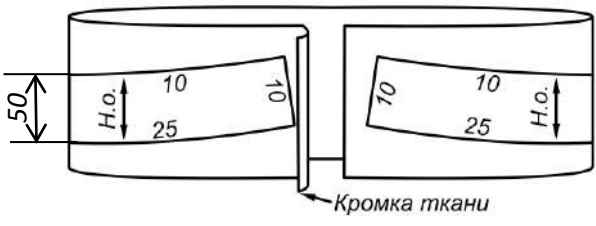

## Технологическая карта изготовления детского сарафана с декором в виде фантазийного кармана в технике аппликации

Описание операции	Графическое изображение
<p>1.Продумать характер выполнения накладного фантазийного кармана. Определить место его расположения. <u>Разнообразие швов может быть достигнуто наличием хотя бы одной машинной декоративной строчки и, хотя бы двух видов ручных украшающих швов.</u> Выполнить эскизы, если вам это необходимо. От места расположения элементов отделки, возможно, поменяется порядок выполнения работы. Рекомендуем выбирать легкие в исполнении, но эффектные способы отделки и <b>не задерживаться на этом этапе! При выполнении ВТО тесьмы-выюнка быть внимательным, пользоваться проутюжильником!</b></p>	<p>Место для вашего эскиза</p>
<p>2.Вырезать выкройки деталей сарафана (смотри листы № 6, 7). При раскладке выкроек деталей сарафана совместить треугольные насечки.</p>	
<p>3.Произвести раскрой деталей сарафана, соблюдая направление долевой нити и заданные параметры:</p> <ul style="list-style-type: none"> <li>- перед верхней детали сарафана (выкройки А и Б);</li> <li>- спинка верхней детали сарафана (выкройки А и Б);</li> <li>- нижняя часть переда сарафана;</li> <li>- нижняя часть спинки сарафана;</li> <li>- деталь бретели;</li> <li>- детали кармана.</li> </ul> <p>Высота нижних частей переда и спинки сарафана в готовом виде составляет 50 мм.</p> <p>Размеры бретели (см. схему) даны с учётом припусков на обработку. В готовом виде ширина бретели должна составить 35 мм x 890мм.</p> <p>Экономную раскладку выкройки на ткани и раскрой деталей постараться <b>произвести, исключая попадания кромки.</b></p>	<p style="text-align: center;"><i>Раскрой верхних деталей переда и спинки</i></p>  <p style="text-align: center;"><i>Раскрой деталей нижних частей переда и спинки</i></p>  <p style="text-align: center;"><i>Деталь бретели</i></p> 

4. На выкроенных деталях сарафана (и на деталях переда, и на деталях спинки) прямыми смёточными стежками (перегибанием или лёгким проутюживанием) наметить линию середины. На пересечении линий обмеловки отметить расположение контрольных точек

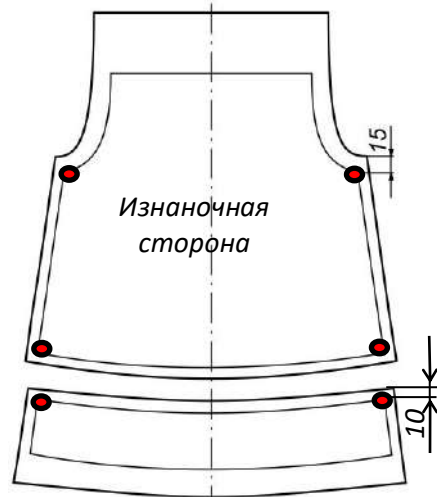

5. Сложить последовательно нижние и верхние части деталей переда и части деталей спинки лицевыми сторонами друг к другу, уравнивая срезы и совмещая линии середины. Приколоть, приметать. Притачать нижние части к верхним частям шириной шва 10 мм.

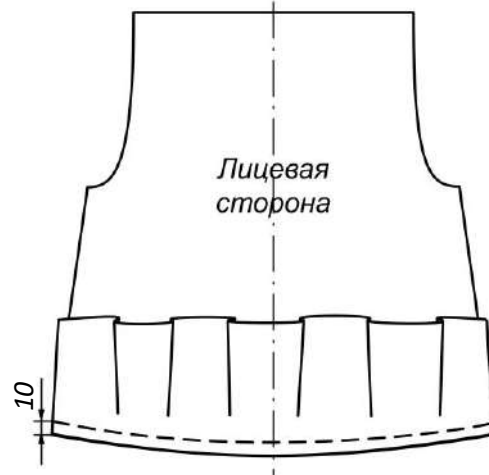

6. Обработать припуск на шов зигзагообразной строчкой оптимальной величины последовательно на детали спинки и на детали переда изделия.

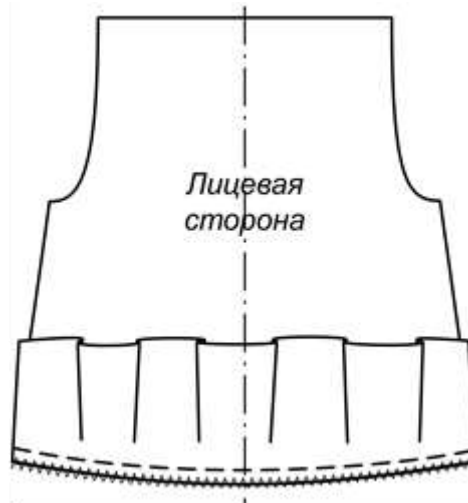

7. Припуск на шов на детали спинки и детали переда заутюжить в сторону верхних частей сарафана.

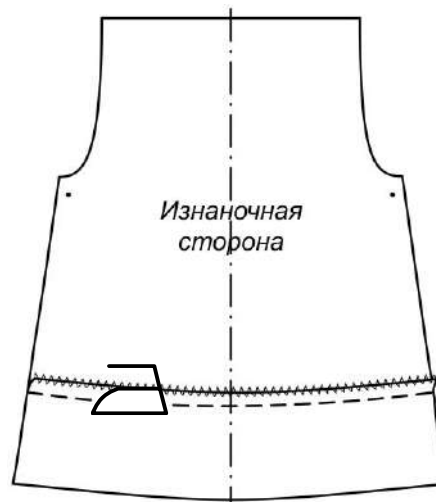

8. Выполнить обработку боковых срезов сарафана.

Сложить детали переда и спинки лицевыми сторонами друг к другу, сколоть. При скалывании (в первую очередь) совместить детали нижних частей сарафана по боковым срезам и контрольные точки на линии проймы.

При необходимости сметать. Стачать шириной шва 10 мм.

Строчку лучше начинать от нижнего среза и заверишь её в контрольных точках, оставив 15 мм не застроченными.

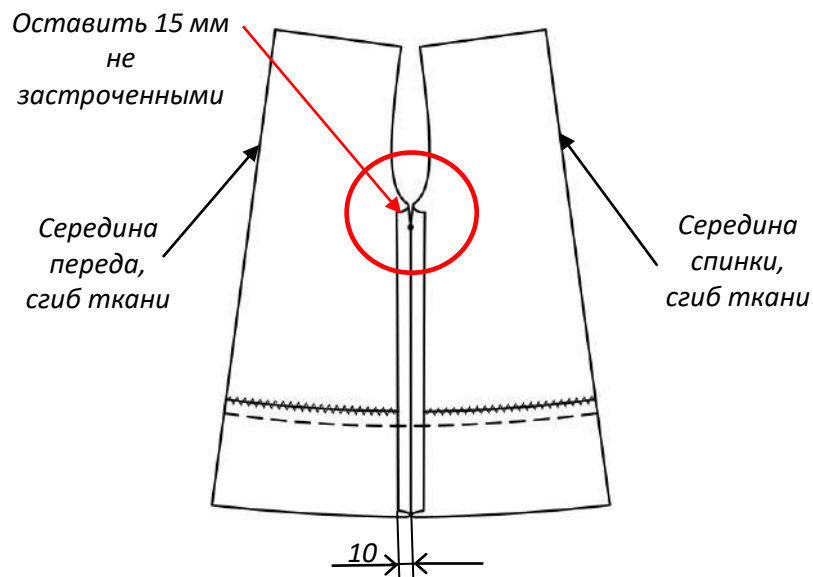

9. Обработать срезы припусков боковых швов зигзагообразной строчкой. Ширину и длину шага зигзагообразной строчки установить чуть меньше стандартной. Разутюжить швы.

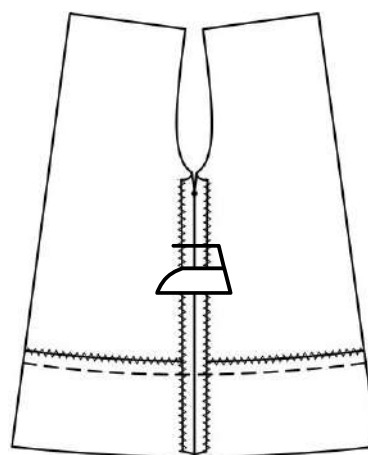

10. Обработать срезы пройм сарафана швом вподгибку с закрытым срезом. Предварительно тщательно заметать его. В связи с большим изгибом обрабатываемого среза, величину подгиба можно сделать минимальной: 7–8 мм.

Машинную строчку выполнить непрерывной, повторяющей форму проймы, на расстоянии 1–2 мм от подогнутого края.

Проутюжить обработанные срезы пройм.

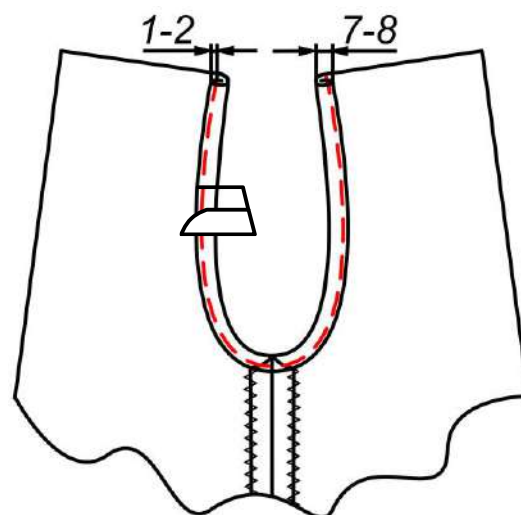

11. Верхний срез сарафана по переду и по спинке последовательно отогнуть на изнаночную сторону для образования широкой кулиски и обработать швом вподгибку с закрытым срезом. Величина подгиба 40 мм. Строчку проложить на расстоянии 1–2 мм от подогнутого края. Проутюжить.

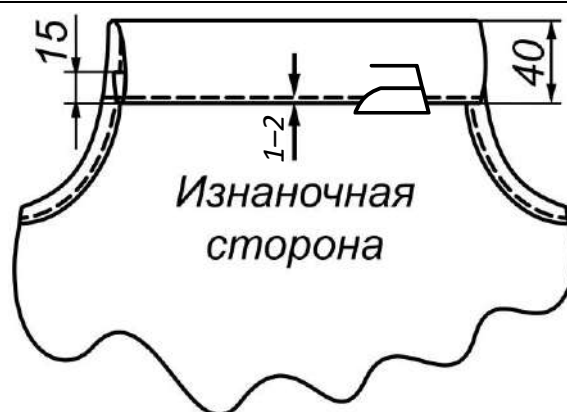

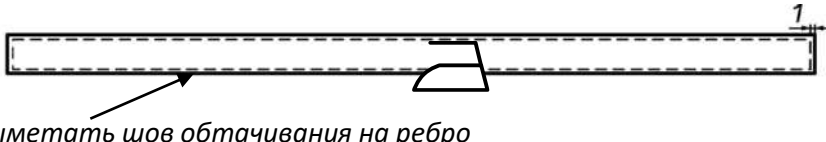
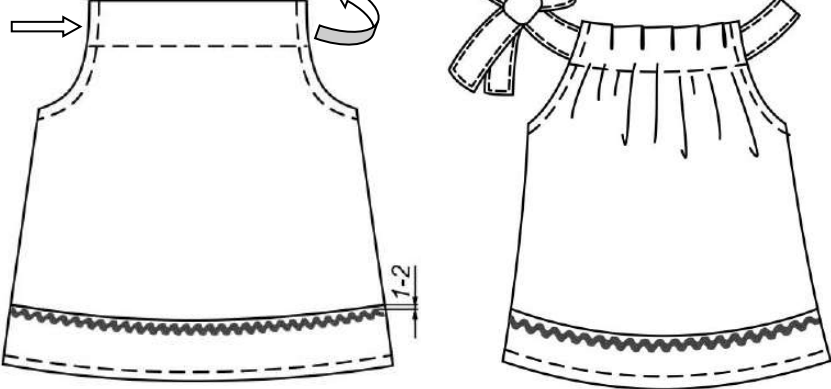
<p>12. Выполнить обработку нижнего среза изделия швом вподгибку с закрытым срезом. Величина подгиба - 15 мм. Строчку проложить на расстоянии 2 мм от подогнутого края. Приутюжить нижний срез.</p>	
<p>13. Выполнить обработку бретели. Сложить деталь лицевой стороной внутрь вдоль пополам, сколоть срезы булавками. Обтачать шириной шва 5 мм. Посередине длинной стороны строчку прервать на 60 мм для отверстия, через которое можно будет вывернуть пояс. Срезать припуски шва в уголках, отсечь лишнее, вывернуть деталь, тщательно выправить уголки и швы. Выметать шов обтачивания на ребро. Приутюжить.</p>	
<p>Отстрочить по периметру бретели на ширину шва 1 мм, тем самым закрывая отверстие для выворачивания. Тщательно проутюжить.</p>	
<p>14. Настрочить тесьму-вьюнок на нижние детали сарафана (см. а). Работу выполнять будет удобнее без отсека швейной машины для хранения аксессуаров (приставной столик).</p>	
<p>15. Бретель вставить в кулиски с помощью булавок (см. стрелочки). Аккуратно распределите бретель внутри кулисок. Для объективного оценивания работы бретель не завязывать и линию верха не стягивать.</p>	
<p>16. Выполнить оформление декора с учётом заявленного задания (см. текст задания) с использованием ручных и машинных швов и предложенных элементов декора, если вы к этой работе ещё не приступали. Провести окончательную влажно-тепловую обработку изделия.</p>	

Особые замечания: \_\_\_\_\_

Отметка о несоблюдении безопасных приемов труда: \_\_\_\_\_

Отметка об отсутствии правильной организации рабочего места и формы: \_\_\_\_\_

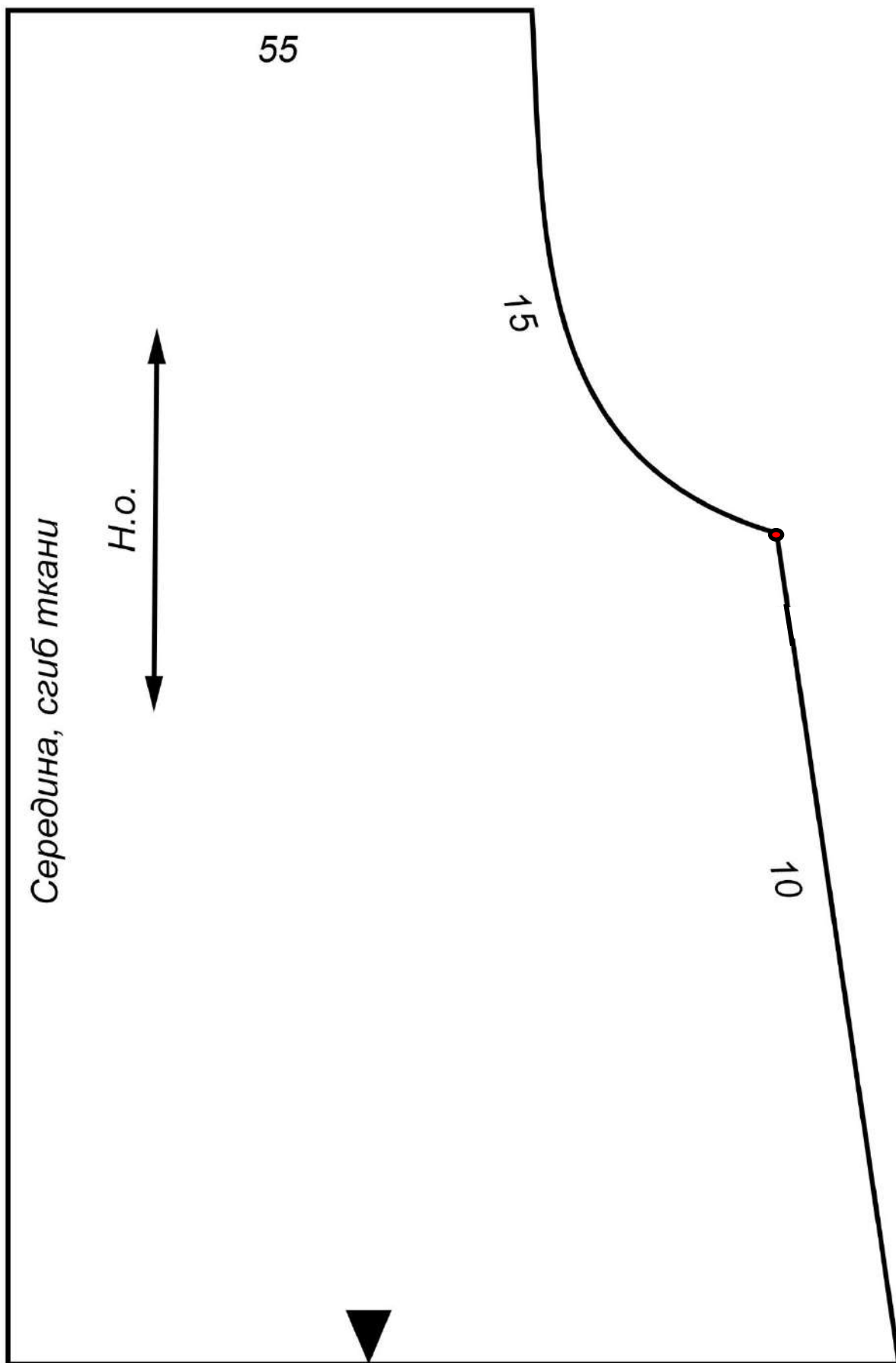

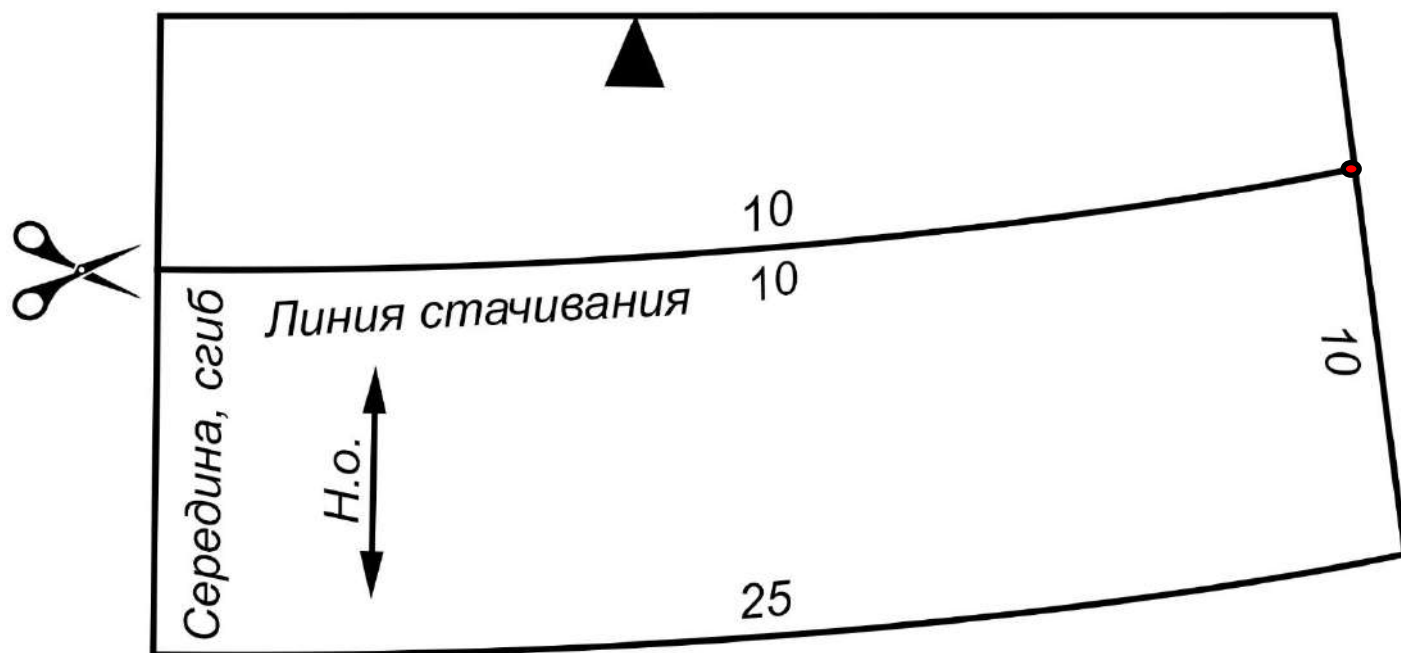

Место для выкройки/выкроек деталей кармана с применением элементов декора

**Карта пооперационного контроля**  
**«Изготовление детского сарафана с декором в виде фантазийного кармана в технике**  
**аппликации»**

№	Критерии оценки	Баллы	Факт
<b>Технические условия на изготовление изделия</b>		<b>10</b>	
1	Детали сарафана выкроены с учетом направления Н. О., без попадания кромки; в соответствии с предложенными шаблонами (без искажения формы); с заданными припусками; с правильным определением лицевых сторон (да/нет)	0,5	
2	Симметричность готового изделия по всем контурам (по верхнему краю, по нижнему краю, по линиям пройм, по линиям бока) (да/нет)	0,5	
3	Высота изделия (измерять по линии середины переда и спинки), одинакова на обеих сторонах сарафана 320 мм±6 мм (да/нет)	0,5	
4	Высота нижней части сарафана 50 мм±2 мм, во всех местах одинакова (да/нет)	0,5	
5	Ширина изделия в двух местах (измерять по горизонтали от контрольных точек до оси симметрии: 158 мм±5 мм; 133 мм±5 мм) (да/нет)	1	
6	Совмещение верхних и нижних деталей по боковым срезам сарафана (без смещения, да/нет)	0,4	
7	Качество соединения верхней и нижней частей сарафана (10 мм±1 и во всех местах величина одинакова, ВТО присутствует (без «набегания складки») и по модели, зигзагообразная строчка качественная (по краю, шаг уменьшен) (да/нет)	0,6	
8	Качество настрачивания тесьмы-вьюнка (на расстоянии 1-2 мм от шва стачивания, везде одинакова; строчка по центру тесьмы, не смещена, без пропусков, без посаживания нижней детали сарафана, с качеством совмещения концов тесьмы) (да/нет)	1	
9	Качественная строчка по боковым швам (10 мм±1 и во всех местах величина одинакова, по модели в разутюжку, в контрольных точках не распускается, зигзагообразная строчка качественная (по краю, шаг уменьшен), без нарушения припусков боковых срезов швом настрачивания тесьмы) (да/нет)	1	
10	Качество обработки срезов пройм (подгиб осуществлён с учётом контрольной точки -по модели, шов вподгибку на 7-8 мм±1 мм, везде одинаково, с ш.ш 1-2 мм, с захватом на всём протяжении и без потери качества – без заминов и перекосов припусков боковых срезов) (да/нет)	1	
11	Качество обработки верхних срезов под кулиску (величина подгиба 40 мм±2, с ш.ш 1-2 мм, одинаково во всех местах, ткань подгиба кулиски не видна с лицевой стороны) (да/нет)	1	
12	Ширина выполненной бретели по модели (35 мм±5мм, одинакова по всей длине, край выметан на ребро, уголки симметричные, выправленные, излишки шва в уголках отсечены, строчка по модели, с ш.ш.1-2 мм, одинакова по всей длине, длина в сложенном виде 445мм±8 мм, ВТО присутствует) (да/нет)	1	
13	Качество обработки нижнего среза сарафана (15 мм ± 1мм, одинакова во всех местах; ширина строчки от подогнутого края 1-2 мм± 1мм, во всех местах одинакова) (да/нет)	1	
<b>Характер оформления изделия декором и окончательная отделка</b>		<b>5</b>	
14	Наличие в конструкции изделия фантазийного накладного кармана с элементами аппликации (обладает функциональностью, поддерживает заявленную в задании тематику - в виде божьей коровки) (да/нет)	0,9	
15	В элементах аппликации фантазийного кармана применено разнообразие фетра, декор выполнен с применением и ручных стежков (с помощью мулине) и декоративных машинных (хотя бы одной), пуговиц (да/нет)	1,1	
16	Ручные стежки аппликации выполнены качественно, в том числе с изнаночной стороны, с качеством крепления пуговиц (да/нет)	0,5	
17	Аккуратность и качество машинных строчек (да/нет)	0,5	
18	Разработанный декор оригинален, обладает определённой сложностью (с учётом сложности форм раскроенных деталей, их количества и вложенной в декорирование работы) (да/нет)	1	
19	Композиционное решение всех элементов декора уместно, согласовано с размерами сарафана, с учётом подобранных гармоничных цветовых сочетаний (да/нет)	0,7	
20	Окончательная отделка выполнена (нити временного назначения удалены, наличие закрепок с их оптимальной длиной, качество окончательной ВТО) (да/нет; (5-7) ±1 мм)	0,3	
<b>Итого:</b>		<b>15</b>	



**10 класс. «Изготовление детского сарафана с декором в виде с вышивкой»**

Перед началом работы внимательно прочитайте задание, изучите объект труда, наличие материалов и приспособлений для работы, предоставленное в аудитории оборудование.

**Задание:** выполнить обработку детского сарафана на бретели. Дополнить оформление основной детали переда расположением вышивки из составной композиции, характерной для одежды девочек дошкольного возраста. Вышивку расположить по оси симметрии переда.

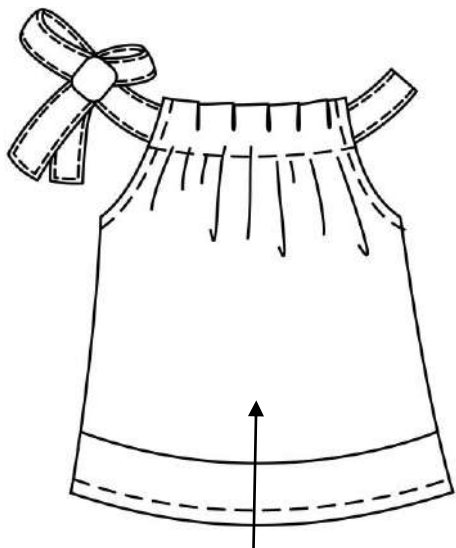

Место расположения вышивки

**Материалы и приспособления:**

- 1-й образец ткани – 350 мм X 750 мм.
- 2-й образец ткани (для нижней части) – 150 мм X 750 мм.
- 3-й образец ткани (для бретели) – 80 мм X 900 мм.
- Клеевой флизелин (стабилизатор).
- Нитки для вышивания.
- Булавка, приспособление для выворачивания, маленькие ножницы.

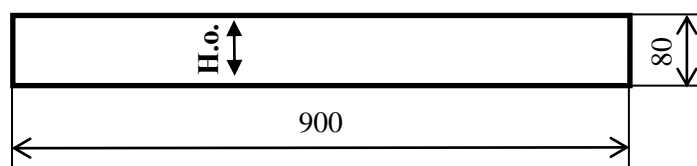
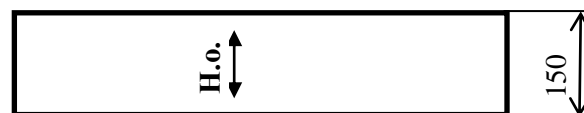
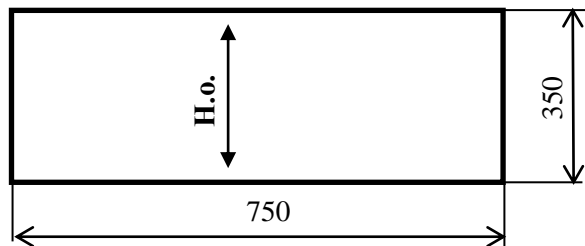

Детская одежда должна быть удобной и красивой, прочной и недорогой.

Она должна украшать детей и предоставлять им радость, способствовать правильному физиологическому развитию детского организма, содействовать эстетическому и этическому воспитанию юных граждан.

Особенно широко применяют отделку в одежде детей ясельной и дошкольной групп. Это чаще всего тематическая вышивка или аппликация по мотивам народных сказок, животного и растительного мира.

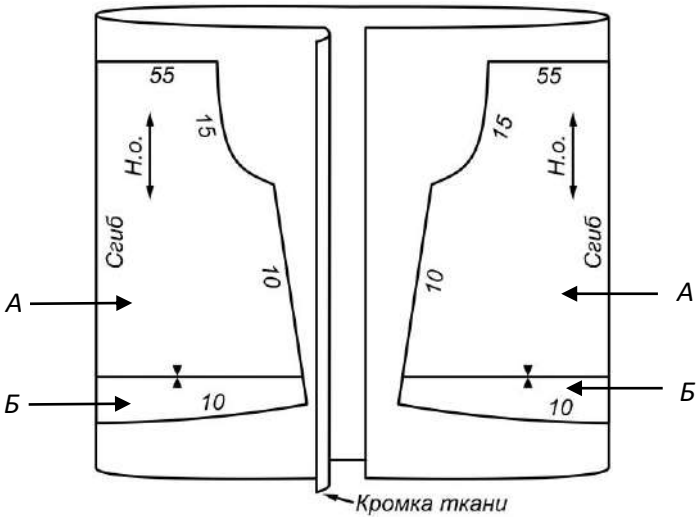
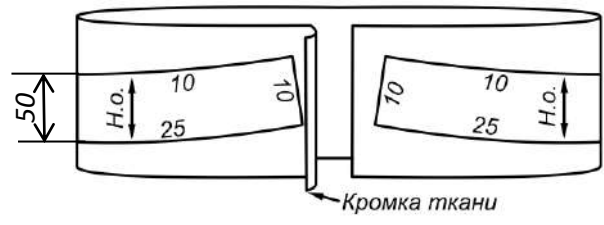
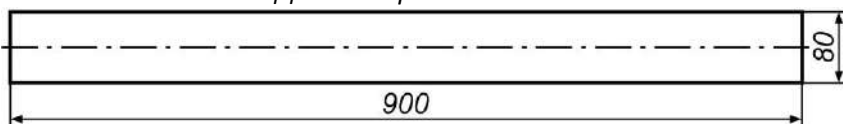
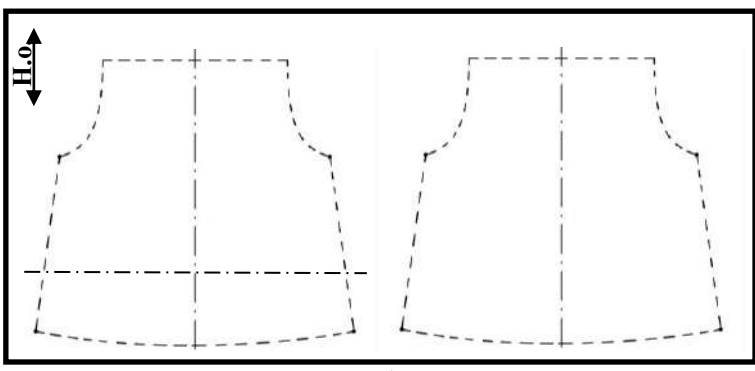

## Технологическая карта на изготовление детского сарафана с декором в виде с вышивкой

Описание операции	Графическое изображение
<p>1. Вырезать детали выкройки сарафана (смотри листы № 7, 8). При раскладке выкроек деталей сарафана совместить треугольные насечки.</p> <p><b>Начинать работу с выполнения вышивки.</b> Продумать стиливое и цветное решение вышиваемой композиции. Выполнить эскизы, если вам это необходимо.</p>	
<p>2. Познакомиться с особенностями раскроя:</p> <ul style="list-style-type: none"> <li>- перед верхней детали сарафана (выкройки А и Б);</li> <li>- спинка верхней детали сарафана (выкройки А и Б);</li> <li>- нижняя часть переда сарафана;</li> <li>- нижняя часть спинки сарафана;</li> <li>- деталь бретели.</li> </ul> <p>Высота нижних частей переда и спинки сарафана в готовом виде составляет 50 мм.</p> <p>Размеры бретели (см. схему) даны с учётом припусков на обработку. В готовом виде ширина бретели должна составить 35 мм х 890мм.</p> <p>Экономную раскладку выкройки на ткани и раскрой деталей постараться <b>произвести, исключая попадания кромки.</b></p>	<p style="text-align: center;"><i>Раскрой верхних деталей переда и спинки</i></p>  <p style="text-align: center;"><i>Раскрой деталей нижних частей переда и спинки</i></p>  <p style="text-align: center;"><i>Деталь бретели</i></p> 
<p>3. На гладкокрашеной ткани произвести разметку <i>верхних деталей переда и спинки</i>. На части этого образца ткани определить место расположения вышивки, её центр. Произвести обмеловку детали, предназначенной для вышивки (<b>ориентировочно!</b>). Вы можете выбрать другое место расположения вышитой композиции.</p> <p>Часть образца ткани, на которой после выполнения вышивки будет произведён раскрой <i>переда верхней детали сарафана (выкройки А и Б)</i>, подготовить к работе - определить место расположения</p>	

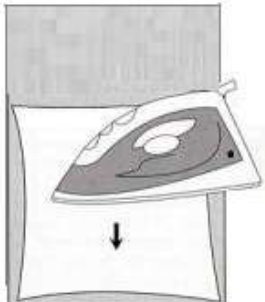
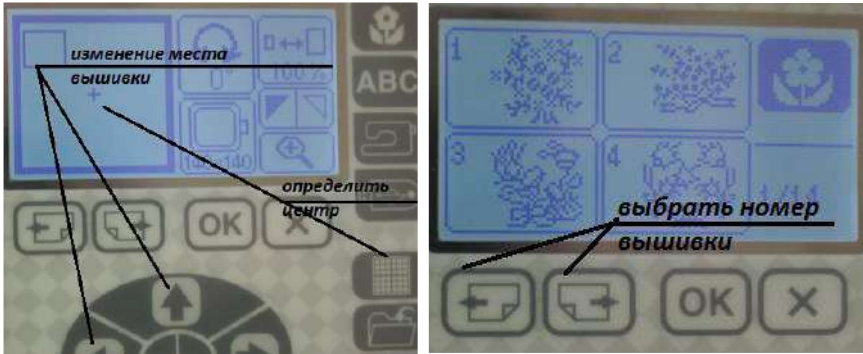
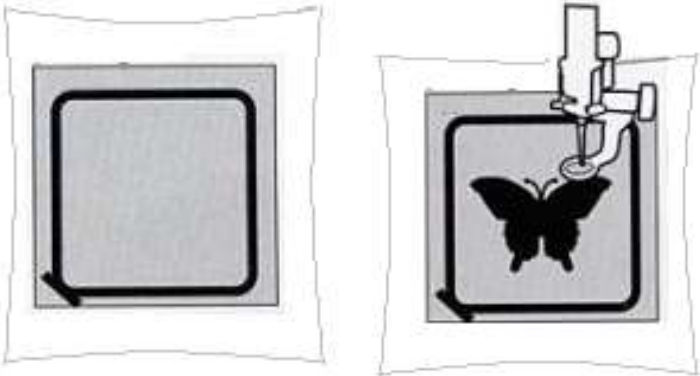
<p>вышивки, центр/центры будущего мотива вышивки. При необходимости обозначить контуры <i>детали переда</i> прямыми смёточными стежками.</p> <p>Убедиться, что ваша машинная вышивка позволит запялить пальцы, центр/центры вышитого мотива будет соответствовать предложенному (задуманному) месту расположения и в дальнейшем обе детали могут быть выкроены без проблем. Только после этого можно отрезать лишнюю часть образца ткани.</p> <p><b>Необходимо соблюдать условия:</b></p> <ul style="list-style-type: none"> <li>- размер вышивки 60–65 мм,</li> <li>- смена цветов: 4 цвета,</li> <li>- расположение и характер мотива вышивки – по заданию.</li> </ul>	
<p>4.Продублировать часть детали, где будет произведена вышивка: наложить на изнаночную сторону детали клеевую поверхность прокладочной ткани (стабилизатор), закрепить булавками. Приутюжить с изнаночной стороны через проутюжильник, чтобы клеевая не приклеилась к утюгу.</p>	
<p>5.Подготовить швейную машину: верхнюю нить желательно отрегулировать немного слабее, чем нижнюю, чтобы нижней нити в процессе вышивки не было видно на лицевой стороне. Цвет верхней нити зависит от рисунка.</p>	
<p>6.На дисплее выбрать рисунок, если рисунок расположен не по центру вашего, изменить место вышивки с помощью курсора.</p> <p>Необходимо выполнить <b>УСЛОВИЯ:</b> выбранная вышивка или композиция, состоящая из нескольких элементов вышивки должны иметь параметры пункта 3.</p>	
<p>7.Запялить ткань в пальцы, установить их в машину, проверить информацию о вышивке:</p> <ul style="list-style-type: none"> <li>- размер;</li> <li>- время выполнения;</li> <li>- количество цветов.</li> </ul>	
<p>8. Нажать команду пуск и выполнить вышивку по задуманной композиции.</p>	

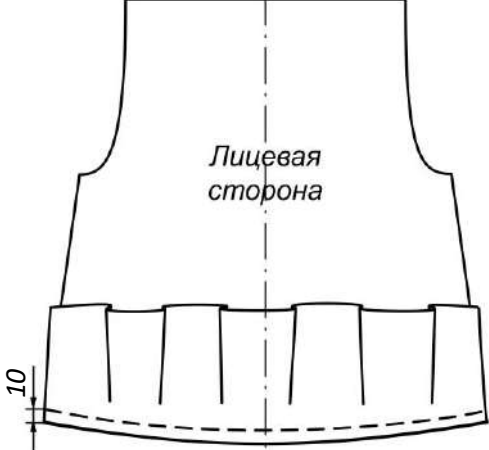
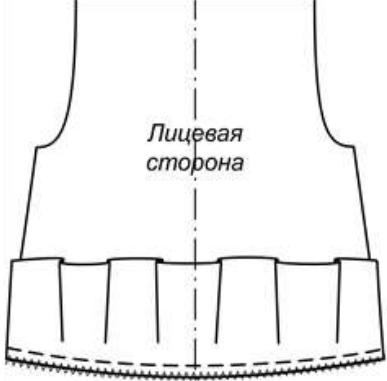
<p>9. Очистить вышитый рисунок от производственного мусора (удалить нитки, лишнюю клеевую и т.д.). Прогнуть вышитый рисунок, соблюдая технику безопасности при работе с утюгом и правила ВТО вышитых изделий.</p>	
<p>10. Согласно графическому изображению (смотри пункт 2) произвести раскрой, соблюдая направление долевой нити, заданные параметры и подготовить к сборке следующие детали:</p> <ul style="list-style-type: none"> <li>- перед верхней детали сарафана (выкройки А и Б) уже с вышивкой;</li> <li>- спинка верхней детали сарафана (выкройки А и Б);</li> <li>- нижняя часть переда сарафана;</li> <li>- нижняя часть спинки сарафана;</li> <li>- деталь бретели.</li> </ul>	
<p>11. На выкроенных деталях сарафана (и на деталях переда, и на деталях спинки) прямыми смёточными стежками (перегибанием или лёгким проутюживанием) наметить линию середины. На пересечении линий обмеловки отметить расположение контрольных точек</p>	
<p>12. Сложить последовательно нижние и верхние части деталей переда и части деталей спинки лицевыми сторонами друг к другу, уравнивая срезы и совмещая линии середины. Приколоть, приметать. Притачать нижние части к верхним частям шириной шва 10 мм.</p>	
<p>13. Обработать припуск на шов зигзагообразной строчкой оптимальной величины последовательно на детали спинки и на детали переда изделия.</p>	

14. Припуск на шов на детали спинки и детали переда заутюжить в сторону верхних частей сарафана.



15. Выполнить обработку боковых срезов сарафана.

Сложить детали переда и спинки лицевыми сторонами друг к другу, сколоть. При скалывании (в первую очередь) совместить детали нижних частей сарафана по боковым срезам и контрольные точки на линии проймы.

При необходимости сметать. Стачать шириной шва 10 мм.

Строчку лучше начинать от нижнего среза и заверишь её в контрольных точках, **оставив 15 мм не застроченными.**

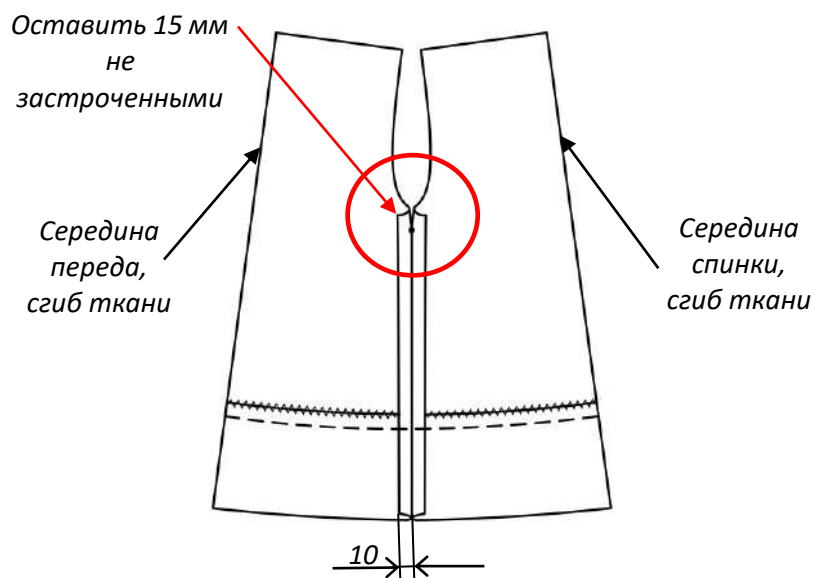

16. Обработать срезы припусков боковых швов зигзагообразной строчкой. Ширину и длину шага зигзагообразной строчки установить чуть меньше стандартной. Разутюжить швы.

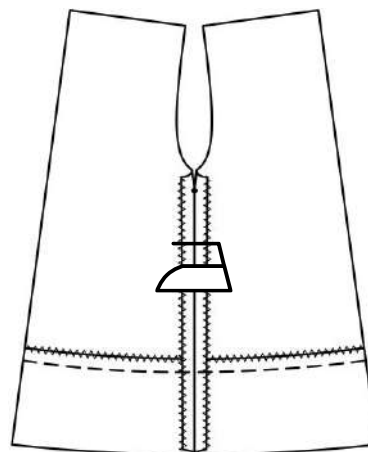



17. Обработать срезы пройм сарафана швом вподгибку с закрытым срезом. Предварительно тщательно заметать его. В связи с большим изгибом обрабатываемого среза, величину подгиба можно сделать минимальной: 7–8 мм.

Машинную строчку выполнить непрерывной, повторяющей форму проймы, на расстоянии 1–2 мм от подогнутого края.

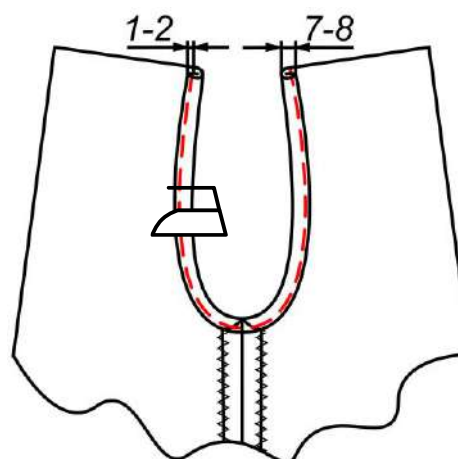
Проутюжить обработанные срезы пройм.

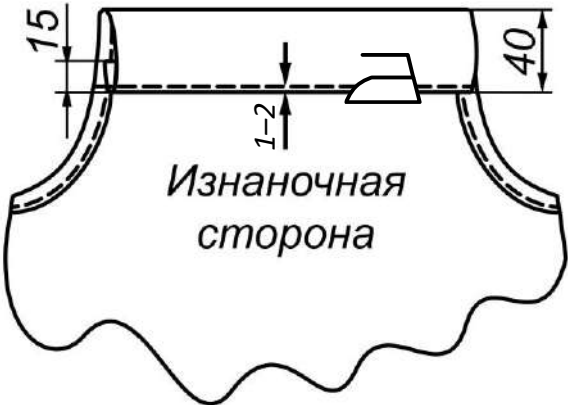
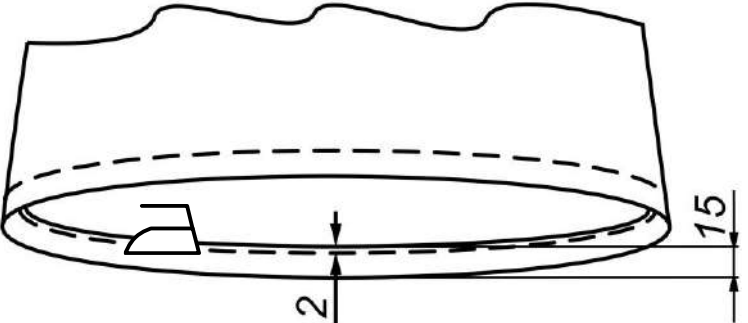
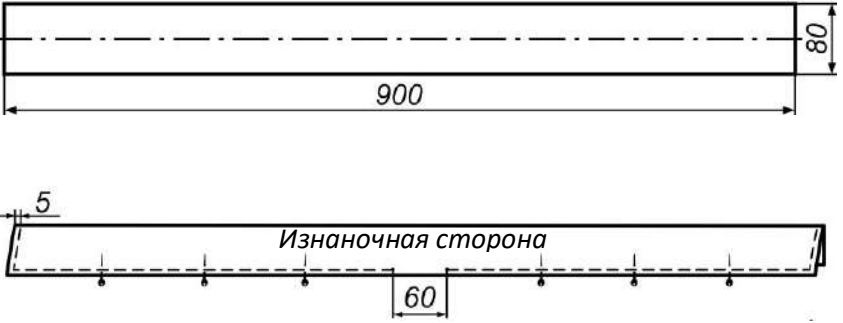

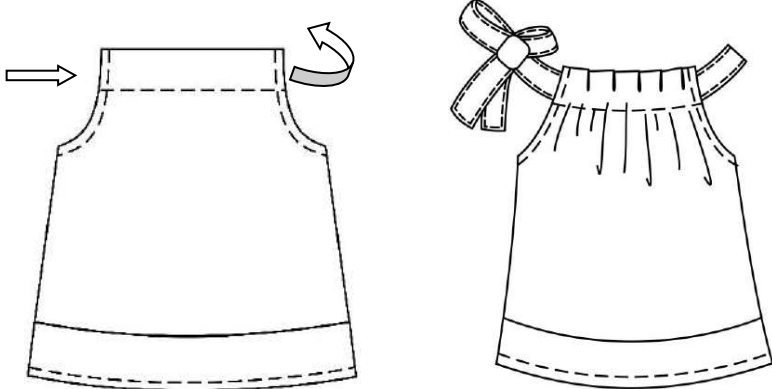
<p>18.Верхний срез сарафана по переду и по спинке последовательно отогнуть на изнаночную сторону для образования широкой кулиски и обработать швом вподгибку с закрытым срезом. Величина подгиба 40 мм. Строчку проложить на расстоянии 1–2 мм от подогнутого края. Прутюжить.</p>	
<p>19.Выполнить обработку нижнего среза изделия. Величина подгиба - 15 мм. Строчку проложить на расстоянии 2 мм от подогнутого среза. Приутюжить нижний срез.</p>	
<p>20.Выполнить обработку бретели. Сложить деталь лицевой стороной внутрь вдоль пополам, сколоть срезы булавками. Обтачать шириной шва 5 мм. Посередине длинной стороны строчку прервать на 60 мм для отверстия, через которое можно будет вывернуть пояс. Срезать припуски шва в уголках, отсечь лишнее, вывернуть деталь, тщательно выправить уголки и швы. Выметать шов обтачивания на ребро. Приутюжить.</p>	
<p>Отстрочить по периметру бретели на ширину шва 1мм, тем самым закрывая отверстие для выворачивания. Тщательно прутюжить.</p>	
<p>21. Бретель вставить в кулиски с помощью булавки (см. стрелочки). Аккуратно распределите бретель внутри кулисок. Для объективного оценивания работы бетель не завязывать и линию верха не стягивать.</p>	
<p>22. Провести окончательную влажно-тепловую обработку изделия.</p>	

Особые замечания: \_\_\_\_\_

Отметка о несоблюдении безопасных приемов труда: \_\_\_\_\_

Отметка об отсутствии правильной организации рабочего места и формы: \_\_\_\_\_

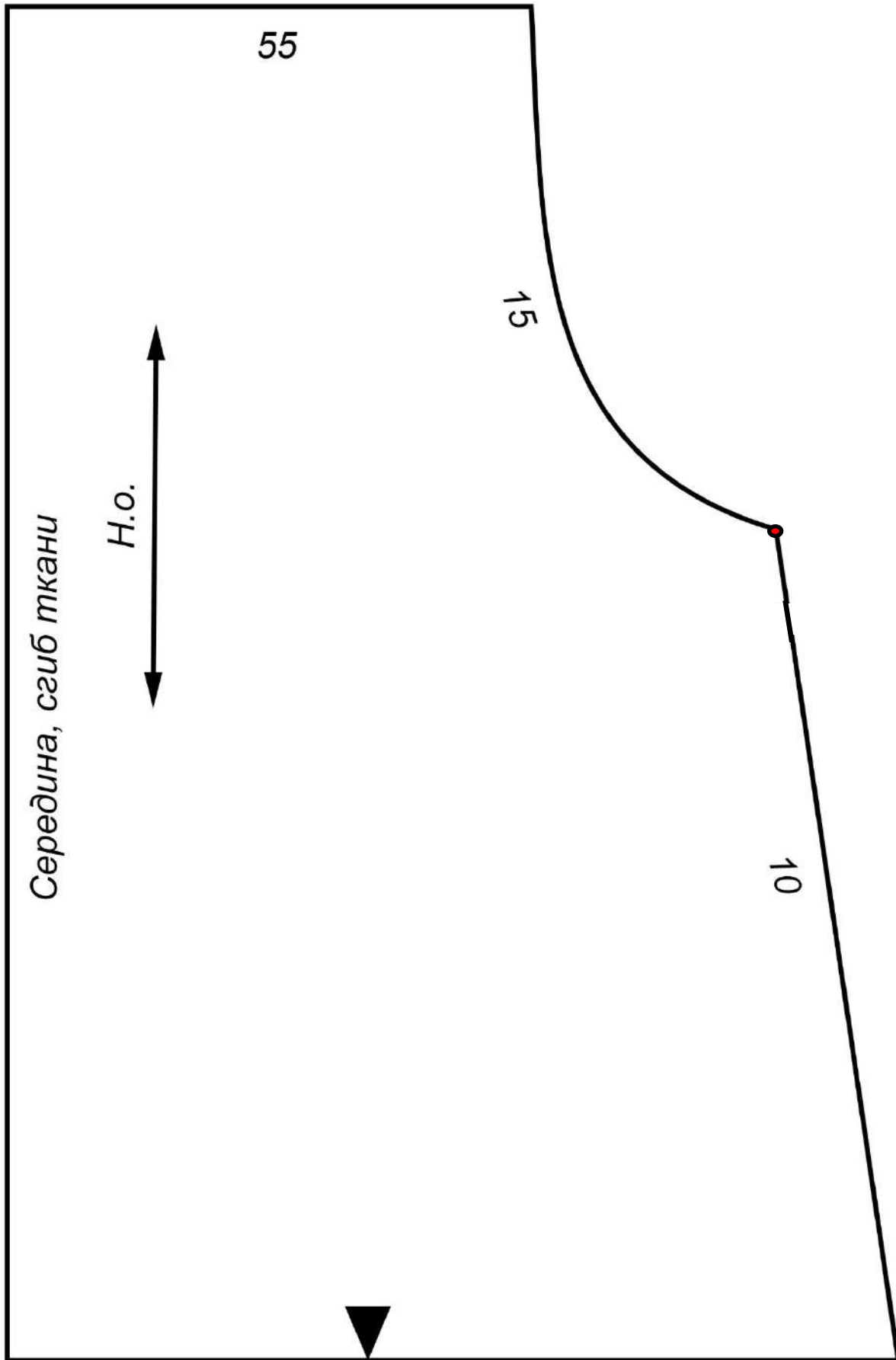

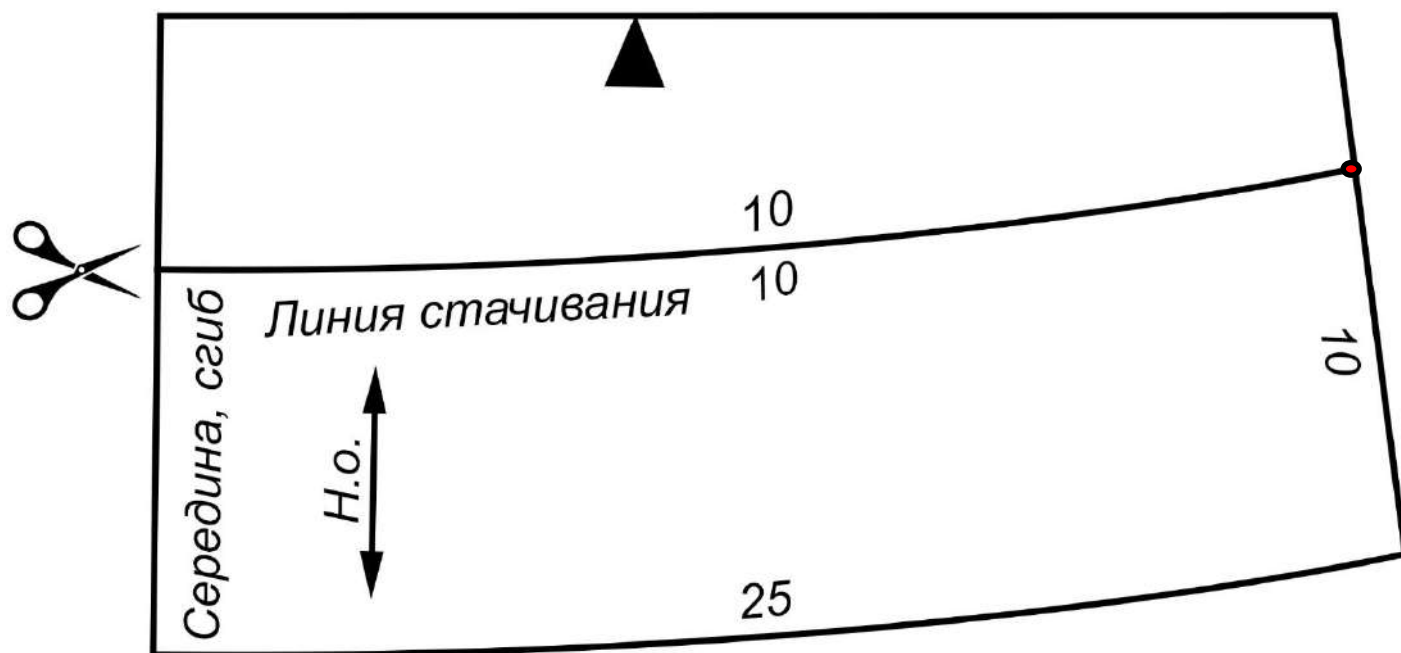



**Карта пооперационного контроля**  
**«Изготовление детского сарафана с декором в виде с вышивкой»**

№	Критерии оценки	Баллы	Факт
<b>Технические условия на изготовление изделия</b>		<b>10</b>	
1	Детали сарафана выкроены с учетом направления Н. О., без попадания кромки; в соответствии с предложенными шаблонами (без искажения формы); с заданными припусками; с правильным определением лицевых сторон (да/нет)	0,5	
2	Симметричность готового изделия по всем контурам (по верхнему краю, по нижнему краю, по линиям пройм, по линиям бока) (да/нет)	1	
3	Высота изделия (измерять по линии середины переда и спинки), одинакова на обеих сторонах сарафана 320 мм±6 мм (да/нет)	0,5	
4	Высота нижней части сарафана 50 мм±2 мм, во всех местах одинакова (да/нет)	0,5	
5	Ширина изделия в двух местах (измерять по горизонтали от контрольных точек до оси симметрии: 158 мм±5 мм; 133 мм±5 мм) (да/нет)	1	
6	Совмещение верхних и нижних деталей по боковым срезам сарафана (без смещения, да/нет)	0,6	
7	Качество соединения верхней и нижней частей сарафана (10 мм±1 и во всех местах величина одинакова, ВТО присутствует (без «набегания складки») и по модели, зигзагообразная строчка качественная (по краю, шаг уменьшен) (да/нет)	0,9	
8	Качественная строчка по боковым швам (10 мм±1 и во всех местах величина одинакова, по модели в разутюжку, в контрольных точках не распускается, зигзагообразная строчка качественная (по краю, шаг уменьшен) (да/нет)	1	
9	Качество обработки срезов пройм (подгиб осуществлён с учётом контрольной точки - по модели, шов вподгибку на 7-8 мм±1 мм, везде одинаково, с ш.ш 1-2 мм, с захватом на всём протяжении и без потери качества – без заминов и перекосов припусков боковых срезов) (да/нет)	1	
10	Качество обработки верхних срезов под кулиску (величина подгиба 40 мм±2, с ш.ш 1–2 мм, одинаково во всех местах, ткань подгиба кулиски не видна с лицевой стороны) (да/нет)	1	
11	Ширина выполненной бретели по модели (35 мм±5мм, одинакова по всей длине, край выметан на ребро, уголки симметричные, выправленные, излишки шва в уголках отсечены, строчка по модели, с ш.ш.1-2 мм, одинакова по всей длине, длина в сложенном виде 445мм±8 мм, ВТО присутствует) (да/нет)	1	
12	Качество обработки нижнего среза сарафана (15 мм ± 1мм, одинакова во всех местах; ширина строчки от подогнутого края 1-2 мм± 1мм, во всех местах одинакова) (да/нет)	1	
<b>Характер оформления сарафана вышивкой и окончательная отделка</b>		<b>5</b>	
13*	Грамотная работа с программой машины (выбор рисунка и задание правильных размеров, размещение по центру композиции, заправка машины), уверенное устранение проблем, недочётов (да/нет)	0,5	
14	Правильное совмещение осевых линий детали изделия и центра намеченной вышивки в готовой работе (да/нет)	0,5	
15	Грамотное и уместное композиционное решение вышитого дизайна (с учётом расположения вышивки относительно рядом находящихся конструктивных срезов; размер вышивки согласован с размером детали и изделия и (не больше 60-65 мм ± 5 мм); по условию задания - соответствует заявленному в задании направлению (вышит дизайн, характерный для одежды девочек дошкольного возраста); 4 цвета ниток) (да/нет)	1,5	
16	Выполненный дизайн вышивки оригинален, обладает определённой сложностью (например, состоит из нескольких дизайнов, добавлены элементы...) (да/нет)	1,5	
17	Качество вышивки (строчка не стянута, нет перекрытия вышитых мотивов) (да/нет)	0,5	
18	Внешний вид (цветосочетания ниток и ткани; аккуратность вышивки и качество выполненной работы, в том числе с изнаночной стороны) (да/нет)	0,2	
19	Окончательная отделка выполнена (нити врем. назначения удалены, наличие закрепок с их оптимальной длиной, с качественной окончат. ВТО готовых изделий) (да/нет; (5-7) ±1 мм)	0,3	
<b>Итого:</b>		<b>15</b>	

\* Выставляется во время выполнения практической работы